



ResMed

Power Station II

Battery pack



User guide

English | Français | Español | Português

Power Station II

R_X Only

Battery pack / Batterie / Batería / Bateria

Illustrations only, parts may differ / Illustrations uniquement, les pièces sont susceptibles d'être différentes / Solo ilustraciones, las piezas pueden diferir / apenas ilustrações; os itens reais podem ser diferentes

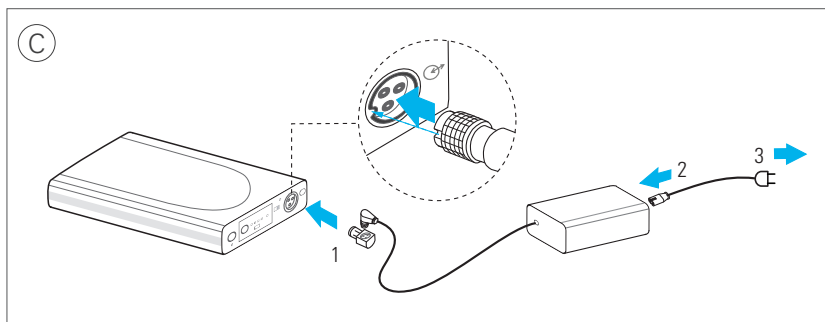
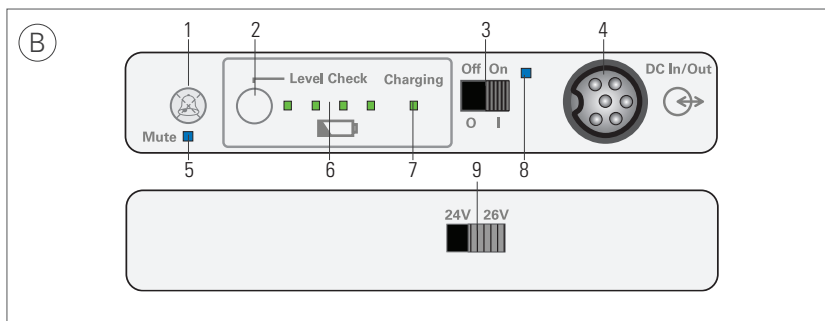
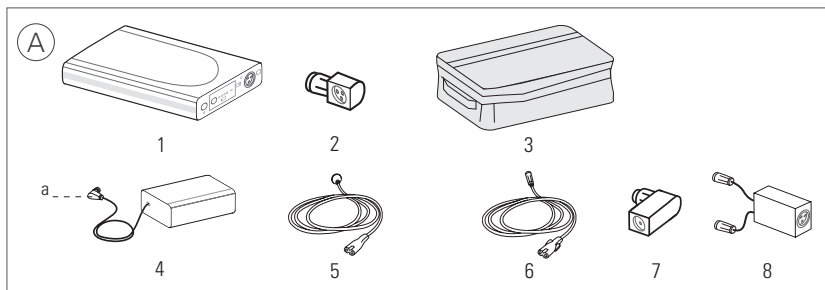

^a DC plug / Fiche CC / Enchufe de CC / Plugue CC

Power Station II

DC output voltage & DC cables

	24V	26V	DC Cable Part Number
AirSense™ 10 Series	✓		37343
AirCurve™ 10 Series	✓		37343
VPAP™ III ST-A	✓		24959
VPAP™ III ST-A with QuickNav	✓		24959
VPAP™ Auto 25	✓		24960
VPAP™ S, VPAP™ ST	✓		24960
S8™ Auto 25	✓		24960
S9™ Series	✓		24961
Stellar™ Series	✓		24959 (24981 for Stellar™ Mobility bag)
VS III™		✓	24963

English	<p>Notes:</p> <ul style="list-style-type: none"> Not all devices are available in all regions. VPAP III ST-A with QuickNav and VS III are not available in the U.S. To recharge the ResMed Power Station II using an Air 10 power supply unit (supplied with Air 10 devices) or the Air 10 DC converter, an Air 10 power supply unit adaptor is required (part no. 37342). For information on battery run times refer to the Battery/Compatibility List on www.resmed.com.
Français	<p>Remarques :</p> <ul style="list-style-type: none"> Certains de ces appareils ne sont pas disponibles dans tous les pays. La VPAP III ST-A QuickNav et le VS III ne sont pas disponibles aux États-Unis. L'adaptateur du module d'alimentation Air10 (code produit 37342) est nécessaire pour recharger le bloc d'alimentation ResMed Power Station II avec une alimentation Air10 (fournie avec les appareils Air10) ou le convertisseur CC Air10. Pour plus d'informations sur l'autonomie des batteries, veuillez consulter la liste de compatibilité entre les appareils et les batteries disponible sur www.resmed.com.
Español	<p>Notas:</p> <ul style="list-style-type: none"> No pueden obtenerse todos los dispositivos en todas las regiones. El VPAP III ST-A con QuickNav y el VS III no están disponibles en los EE. UU. Para recargar la ResMed Power Station II con una fuente de alimentación Air 10 (suministrada con los dispositivos Air 10) o el transformador de CC Air 10, se necesita un adaptador de la fuente de alimentación Air 10 (n.º de pieza 37342). Para obtener información sobre la duración de las baterías, consulte la Lista de compatibilidad de baterías/dispositivos en www.resmed.com.
Português	<p>Notas:</p> <ul style="list-style-type: none"> Nem todos os dispositivos estão disponíveis em todas as regiões. O VPAP III ST-A com QuickNav e o VS III não estão disponíveis nos EUA. Para recarregar a ResMed Power Station II usando uma unidade de alimentação Air 10 (fornecida com dispositivos Air 10) ou o conversor CC Air 10, é necessário um adaptador da fonte de alimentação Air 10 (peça n.º 37342). Para obter informações sobre a autonomia das baterias, consulte a lista de compatibilidade entre baterias/dispositivos em www.resmed.com.

Intended use

The ResMed Power Station II (RPS II) is an external lithium-ion battery that provides power when mains power is unavailable.

Please read the entire guide before using the RPS II. Refer to the device user guides for intended patients, uses, environment where used, and contraindications associated with CPAP, bilevel and ventilation therapy.

RPS II at a glance

Refer to illustration A.

The RPS II system comprises the following components:

1. Battery
2. Power supply unit adapter
3. Carry bag

Available separately:

4. 90W AC power supply unit or DC converter
5. AC or DC power cord
6. DC output cable
7. Air 10 Power supply unit adaptor

Note: *To recharge the RPS II using an Air 10 power supply unit (supplied with Air 10 devices) or the Air 10 DC converter, an Air 10 power supply unit adaptor is required (part no. 37342).*

Optional accessory:

8. Battery coupler (packed with Velcro™ strap)

Compatible devices and accessories

For a full list of compatible devices for RPS II, see the Battery/Device Compatibility List on www.resmed.com on the **Products** page under **Service & Support**. For a full list of accessories, see the Ventilation Accessories on www.resmed.com on the **Products** page under **Ventilation Devices**. For a list of output voltages and DC cables for your device, see the attached information leaflet, your device user guide, or the Battery/Device Compatibility List on www.resmed.com. If you do not have internet access, please contact your ResMed representative.

For more information on setting up your devices, see your device user guide.

Control panel

Refer to illustration B.

The control panel of your battery includes the following:

- | | |
|---------------------------------|------------------------------------|
| 1. Audible alert mute button | 6. Battery level indicators |
| 2. Charge level check button | 7. Charging indicator |
| 3. DC on/off switch | 8. DC switch/discharging indicator |
| 4. DC input/output port | 9. Voltage output selector switch |
| 5. Audible alert mute indicator | (rear panel) |

Setting up

CAUTION

- Ensure the RPS II and the device are turned off before setting up.
- When the RPS II is plugged to the mains power supply, ensure all cables are properly connected.

Charging the battery

Refer to illustration C.

1. Attach the power supply unit adapter to the DC plug and connect into the battery DC input/output port.
2. Connect the AC or DC power cord to the power supply unit.
3. Plug the other end of the AC or DC power cord into the mains power outlet.

Notes:

- *Charging takes less than 4 hours from 0% battery level to greater than 95%.*
- *To discontinue charging, unplug the power cord from the mains power outlet.*

Providing power to the device

Refer to illustration D.

1. Select the correct output voltage for your device using the voltage output selector from the RPS II rear panel.
2. Connect the appropriate DC output cable into the battery.
3. Connect the other end of the DC output cable into the device.
4. Set the DC on/off switch to on.

Providing backup power to the device (for systems with both AC and DC inputs)

Refer to illustration E.

1. Select the correct output voltage for your device using the voltage output selector from the RPS II rear panel.
2. Connect the appropriate DC output cable into the battery.
3. Connect the other end of the DC output cable into the device.
4. Connect the AC power cord to the rear of the device.
5. Plug the other end of the AC power cord into the mains power outlet.
6. Set the DC on/off switch to on.

Note: *When powering the device regularly check the battery charge level.*

Using two batteries

Refer to illustration F.

1. Place one battery on top of another.
If required, use the Velcro strap to hold the batteries securely.
2. Plug the battery coupler cables into each of the battery DC input/output ports.
The battery coupler cables are marked with '1' (primary) and '2' (reserve) labels.
3. When charging two batteries, attach the power supply unit adapter to the DC plug and connect the adapter to the battery coupler.
When powering a device, connect the DC output cable of the device to the end of the battery coupler. The primary battery supplies power to the device and the reserve battery takes over when the primary battery is disconnected or discharged.

Indicators

Refer to illustration *B*.

The RPS II provides LEDs to indicate its current operating state.

LED indicator	Status
Battery charge level¹ (B-6)	
 One amber flashing (audible alert beeps continuously)	Less than 5%
 One green flashing (audible alert beeps for 10 sec)	Less than 10%
 One green continuous	10% to 40% (approximate)
 Two green continuous	40% to 65% (approximate)
 Three green continuous	65% to 90% (approximate)
 Four green continuous	Greater than 90% (approximate)
Charging (B-7)	
 Flashing green	Charging
 Constant green	Fully charged
DC on/off (B-8)	
 Flashing blue	RPS II turned on but not discharging
 Constant blue	RPS II turned on and discharging
Audible alert mute (B-5)	
 Flashing blue	Not discharging and mute is active
 Constant blue	Discharging and mute is active

¹ When setting the DC on/off switch, the charge level indicator may fluctuate between different levels.

To check the battery charge level, press the charge level check button (B-2) on the control panel. The number of green LEDs indicates the approximate charge level.

To mute the alert, press the audible alert mute button (B-1). To permanently mute, press and hold the audible alert mute button (B-1) for 5 seconds. To deactivate, press the audible alert mute button (B-1) when the mute is still active.

Using humidifiers

With the exception of AirSense 10, AirCurve 10, Lumis, S9 and H5i™, when a device integrated with a humidifier is not connected to the mains power supply, the humidifier will only operate in passive unheated mode despite the warm-up message appearing on the device. When the device is connected to the mains power supply, it will return to active heated mode.

AirSense 10, AirCurve 10, Lumis, S9 and H5i devices operate normally in active heated mode when connected to the battery or to the mains power supply.

Cleaning and maintenance

WARNING

Do not immerse the RPS II in water, and do not use liquids to clean any part of the product.

1. Disconnect the battery from the power supply unit and the device. Remove all cables.
2. Wipe the exterior of the battery with a clean cloth.

Storing

CAUTION

Batteries must be charged to 100% indicated by four green LEDs and switched off before storing. You must recharge the batteries to 100% again after six months of storage. When not in use, all Lithium-Ion batteries self-discharge over time. If not periodically recharged (ie, every six months), the RPS II will eventually self-discharge to the point that it can no longer be recharged. If this occurs the RPS II is no longer usable and is unrecoverable.

Store the RPS II in a cool, dry place.

Note: A fully charged battery when left switched on, self-discharges to 0% of full capacity within four weeks of storage. When switched off, the battery self-discharges to 0% of full capacity within six months of storage.

Servicing

The RPS II is intended to provide safe and reliable operation when used and maintained in accordance with the instructions provided by ResMed. There is no servicing necessary during the lifetime of the battery.

The service life of the RPS II exceeds 500 recharge cycles. After 500 recharge cycles, the battery will last about 60% of the time from its original condition. A full charge in an older battery will not last as long as in a new battery. ResMed recommends that the RPS II be tested for battery duration regularly. As with all electrical equipment, if any irregularity becomes apparent, you should exercise caution and contact an authorized ResMed service representative.

Traveling

Consult with your carrier if you intend to take the battery on board with your device.

Troubleshooting

If there is a problem, try the following suggestions. If the problem cannot be solved, contact your equipment supplier or ResMed. Do not attempt to open the battery.

Problem/Possible cause	Solution
Device is not running	
Power connections are disrupted.	Check all cables and connect them as described in Setting up.
RPS II is discharged.	Connect the device to the mains power supply and recharge the RPS II.
RPS II is off.	Set the DC on/off switch to on.
Incorrect output voltage selected.	Select the correct output voltage for your device using the output voltage selector switch from the RPS II rear panel. <i>Note: For a list of output voltages and DC cables for your device, see the attached information leaflet, your device user guide, or see the Battery/Device Compatibility List on www.resmed.com.</i>
RPS II sounds an audible alert continuously and an amber LED is flashing	
The battery charge level is less than 5%.	Press the audible alert mute button to mute the alert. Recharge the battery as soon as possible.
RPS II sounds an audible alert for 10 seconds and a green LED is flashing	
The battery charge level is below 10%.	Recharge the battery as soon as possible.
Charging stops before completion	
When charging the battery inside the RPS II carry bag, the ambient temperature is warmer than 95°F (35°C).	Remove the battery from the RPS II carry bag or charge the battery where the ambient temperature is cooler than 95°F (35°C).
Battery turns off and stops powering device	
When the battery is in the RPS II carry bag, the ambient temperature is warmer than 95°F (35°C).	Remove the battery from the RPS II carry bag or power the device where the ambient temperature is cooler than 95°F (35°C).
Battery charge level indicator is inaccurate	
Ambient temperature is at extreme condition [eg, 23°F (-5°C), 104°F (+40°C)].	Recharge the battery as soon as possible to ensure adequate capacity.

Technical specifications

Battery technology	Lithium ion
Capacity	< 100 Wh (97 Wh)
UN classification	UN3480 (lithium-ion batteries)
AC power supply	Input range 100–240V, 50–60Hz, 1.0-1.5A Nominal for aircraft use 110V, 400Hz
DC converter	Input range 12V / 24V, 13A / 6.5A
Battery output voltage	(24V / 26V) ± 0.5V, 90W continuous
Power supply unit output current (rated)	3.75 A
Battery output current (rated)	3.75 A / 3.46 A
Standby current	< 100 µA
Protection	Overcharge, overdischarge, excess current, short circuit, high temperature
Dimensions (L x W x H)	9.1" x 5.0" x 1.0" (230 mm x 126 mm x 26 mm)
Battery weight	2.0 lb (0.9 kg)
System weight	5.1 lb (2.3 kg)
Minimum life cycle	≥ 500 cycles at 73°F (23°C) to 60% capacity
Operating conditions	
Charging	41°F to +104°F (5°C to 40°C); 5–85% maximum humidity
Discharging	23°F to +104°F (-5°C to 40°C); 5–85% maximum humidity
Transport/storage conditions	-4°F to +113°F (-20°C to +45°C); 5–85% maximum humidity
Operating/storage air pressure	600 hPa to 1100 hPa
Aircraft use	Product meets the Federal Aviation Administration (FAA) requirements (RTCA/DO-160, section 21, category M) for all phases of air travel.
Recharge time	< 4 hrs at full level
Electromagnetic compatibility	Product complies with all applicable electromagnetic compatibility requirements (EMC) according to IEC60601-1-2, for residential, commercial, and light industry environments. Information regarding the electromagnetic emissions and immunity of these ResMed devices can be found on www.resmed.com/downloads/devices .
IEC 60601-1 classification	Class II (double insulation) and/or Internally Powered Equipment, IP21 (IP20 while charging), Continuous Operation (from mains), Limited Operation (from battery), Equipment not suitable for use in the presence of a flammable anaesthetic mixture with air or with oxygen or nitrous oxide.
Battery run time	> 8 hrs at average device settings ¹ For more information, see the Battery/Device Compatibility List on www.resmed.com .

¹ Using 15 cm H₂O (IPAP), 5 cm H₂O (EPAP), and 15 BPM (Respiratory Rate). Not applicable to devices when using heated humidification and heated tubing.

Note: The manufacturer reserves the right to change these specifications without notice.

Symbols

The following symbols may appear on the device or packaging:

-  Attention, consult accompanying documents;  Read instructions before use;
- IP21 Drip proof; IP20 No protection; IPX0 No protection;  Class II equipment;
-  European RoHS;  Batch Code;  Serial number;  Catalogue Number;
-  Humidity limitation;  Temperature limitation (storage and transport);
-  Battery charge level;  Audible alert mute;  DC input/output;  DC on/off;
-  Do not use if package is damaged;  Canadian Standards Association;
-  Manufacturer;  Keep dry;  European Authorized Representative;
-  Prescription only (In the US, Federal law restricts these devices to sale by or on the order of a physician).  Importer;  Medical device.

See symbols glossary at www.resmed.com/symbols.

Disposal

Disposal of the battery and the power supply unit should be carried out in accordance with applicable national laws and regulations. If you need information on these disposal systems, please contact your local waste administration. If you require information on collection and disposal of your ResMed device please contact your ResMed office, local distributor or go to www.resmed.com/environment.

General warnings and cautions

WARNINGS

- Lithium ion batteries have built-in safety protection circuits, but can still be dangerous if they are not used correctly. Damaged batteries can become inoperative or catch fire.
- Due to risk of fire or electric shock:
 - do not place the RPS II near open fire or heaters.
 - do not expose the RPS II to direct sunlight or heat (for example behind a car window).
 - do not expose the RPS II to water, rain or high moisture levels.
 - do not short-circuit the RPS II.
 - do not use a damaged RPS II.
 - do not open the RPS II, AC charger or the DC converter.
- Make sure to revert to AC power when the remaining capacity of RPS II and/or device internal battery is low.
- Make sure to periodically recharge the battery due to effects of self-discharging.
- As the battery ages, the available capacity decreases. When the remaining battery capacity is getting low, do not rely on the RPS II as the primary supply.

- Ensure the internal battery of any connected device is kept charged up to provide backup power in the event of loss of power from RPS II.
- Only use a supplied ResMed 90W AC power supply unit or DC converter for charging the RPS II.
- Explosion hazard—do not use in the vicinity of flammable anesthetics.
- The RPS II system is not intended for use by persons (including children) with reduced physical, sensory or mental capabilities, or lack of experience and knowledge, unless they have been given supervision or instruction concerning use of the RPS II system by a person responsible for their safety.
- Children should be supervised to ensure that they do not play with the RPS II system.
- Care should be taken to keep the power supply unit adapter dry. The RPS II system, while connected to a device and discharging, is rated to IP21 (Drip proof) according to IEC60529. When charging, the RPS II system is rated to IP20 (No protection) due to the power supply unit adapter which is rated to IP20. The AC power supply, RPS II battery and DC converter are rated to IP21.

CAUTIONS

- Avoid hard, physical impact on the battery.
- Before using for the first time, ensure that the RPS II and its components are in good condition and operational. If there are any defects, the system should not be used.
- The RPS II is to be used only in accordance with the intended use stated in this guide. Damage to equipment or injury can result from modifications to the equipment or operation.
- Always fully charge the RPS II before use, or before relying as a backup power.
- Monitor the charge level of the RPS II. When the charge level is low, ensure that continuity of power can be maintained.
- When in use, always plug the cable from the RPS II into the device. Keep the RPS II power switch turned on to ensure it can provide backup power.
- When transporting, turn off the RPS II, unplug all cables, and pack in the carry bag.
- Medical electrical equipment requires special precautions regarding EMC and needs to be installed and operated according to the information provided in this user guide. Portable and mobile communications equipment can affect medical electrical equipment. If EMC interference is observed, for example static on radios, move the RPS II away from other equipment.

Notes:

- *The above are general warnings and cautions. Specific warnings, cautions, and notes appear with the relevant instructions in the guide.*
- *For any serious incidents that occur in relation to this product, these should be reported to ResMed and the competent authority in your country.*

Limited warranty

ResMed Pty Ltd (hereafter 'ResMed') warrants that your ResMed product shall be free from defects in material and workmanship from the date of purchase for the period specified below.

Product	Warranty period
<ul style="list-style-type: none">• Mask systems (including mask frame, cushion, headgear and tubing)—excluding single-use devices• Accessories—excluding single-use devices• Flex-type finger pulse sensors• Humidifier water tubs	90 days
<ul style="list-style-type: none">• Batteries for use in ResMed internal and external battery systems	6 months
<ul style="list-style-type: none">• Clip-type finger pulse sensors• CPAP and bilevel device data modules• Oximeters and CPAP and bilevel device oximeter adapters• Humidifiers and humidifier cleanable water tubs• Titration control devices	1 year
<ul style="list-style-type: none">• CPAP, bilevel and ventilation devices (including external power supply units)• Battery accessories• Portable diagnostic/screening devices	2 years

This warranty is only available to the initial consumer. It is not transferable.

If the product fails under conditions of normal use, ResMed will repair or replace, at its option, the defective product or any of its components.

This limited warranty does not cover: a) any damage caused as a result of improper use, abuse, modification or alteration of the product; b) repairs carried out by any service organisation that has not been expressly authorized by ResMed to perform such repairs; c) any damage or contamination due to cigarette, pipe, cigar or other smoke; and d) any damage caused by water being spilled on or into an electronic device.

Warranty is void on product sold, or resold, outside the region of original purchase.

Warranty claims on defective product must be made by the initial consumer at the point of purchase.

This warranty replaces all other expressed or implied warranties, including any implied warranty of merchantability or fitness for a particular purpose. Some regions or states do not allow limitations on how long an implied warranty lasts, so the above limitation may not apply to you.

ResMed shall not be responsible for any incidental or consequential damages claimed to have resulted from the sale, installation or use of any ResMed product. Some regions or states do not allow the exclusion or limitation of incidental or consequential damages, so the above limitation may not apply to you.

This warranty gives you specific legal rights, and you may also have other rights which vary from region to region. For further information on your warranty rights, contact your local ResMed dealer or ResMed office.

Usage prévu

Le bloc d'alimentation ResMed Power Station II (RPS II) est une batterie externe au lithium-ion servant d'alimentation lorsque le secteur n'est pas disponible.

Veillez entièrement lire le manuel avant d'utiliser le RPS II. Veuillez consulter les manuels utilisateur de l'appareil pour les patients et les usages prévus, l'environnement d'utilisation et les contre-indications relatives au traitement par PPC, à l'aide inspiratoire avec PEP et au traitement par ventilation.

Description rapide de la RPS II

Voir illustration A.

Le système RPS II comprend les composants suivants :

1. Batterie
2. Adaptateur de module d'alimentation
3. Sac de transport

Vendus séparément :

4. Module d'alimentation 90 W CA ou convertisseur CC
5. Câble d'alimentation CA ou CC
6. Câbles de sortie CC
7. Adaptateur du module d'alimentation Air10

***Remarque :** l'adaptateur du module d'alimentation Air10 (code produit 37342) est nécessaire pour recharger le bloc d'alimentation RPS II avec une alimentation Air10 (fournie avec les appareils Air10) ou le convertisseur CC Air10.*

Accessoire optionnel :

8. Coupleur de batteries (accompagné de Velcro™)

Appareils et accessoires compatibles

Pour une liste complète des appareils compatibles avec le RPS II, veuillez consulter la liste de compatibilité entre la batterie et les appareils sur le site www.resmed.com à la page **Produits**, dans la rubrique **SAV et assistance**. Pour une liste complète des accessoires, veuillez consulter le catalogue « Accessoires Ventilation » sur www.resmed.com, à la page **Produits**, dans la rubrique **Ventilateurs**. Pour une liste des tensions de sortie et des câbles CC de votre appareil, veuillez consulter la brochure d'informations ci-jointe, le manuel utilisateur de l'appareil ou la liste de compatibilité entre les appareils et les batteries sur le site www.resmed.com. Si vous n'avez pas accès à Internet, veuillez contacter votre représentant ResMed.

Pour plus d'informations sur l'installation de vos appareils ResMed, veuillez consulter votre guide utilisateur.

Panneau de contrôle

Voir illustration B.

Le panneau de contrôle de votre batterie contient les éléments suivants :

1. une touche silence;
2. un bouton de vérification du niveau de charge;
3. un interrupteur on/off de CC;
4. un port entrée/sortie CC;
5. un indicateur de mode silence pour l'alarme sonore;
6. des indicateurs de niveau de charge de la batterie;
7. un indicateur de chargement;
8. un interrupteur CC/indicateur de décharge de CC;
9. un interrupteur de sélection de la tension de sortie (panneau arrière).

Installation



ATTENTION

- Assurez-vous que le RPS II et l'appareil sont hors tension avant de commencer l'installation.
- Lorsque le RPS II est branché sur le secteur, vérifiez que tous les câbles sont correctement connectés.

Chargement de la batterie

Voir illustration C.

1. Raccordez l'adaptateur de l'alimentation à la prise CC et branchez dans le port entrée/sortie CC de la batterie.
2. Branchez le câble d'alimentation CA ou CC au module d'alimentation.
3. Branchez l'autre extrémité du câble d'alimentation CA ou CC à une prise de courant secteur.

Remarques :

- Le chargement de la batterie de 0 % à plus de 95 % prend moins de quatre heures.
- Pour interrompre le chargement, débranchez le câble d'alimentation du secteur.

Alimentation de l'appareil

Voir illustration D.

4. Sélectionnez la tension de sortie appropriée pour votre appareil à l'aide du sélecteur de tension de sortie depuis le panneau arrière du RPS II.
 1. Connectez le câble approprié de sortie CC à la batterie.
 2. Connectez l'autre extrémité du câble de sortie CC à l'appareil.
 3. Mettez l'interrupteur CC on/off sur on.

Alimentation de secours de l'appareil (pour les appareils disposant d'entrées CA et CC)

Voir illustration E.

4. Sélectionnez la tension de sortie appropriée pour votre appareil à l'aide de l'interrupteur de sélection de tension de sortie depuis le panneau arrière du RPS II.
 1. Connectez le câble approprié de sortie CC à la batterie.
 2. Connectez l'autre extrémité du câble de sortie CC à l'appareil.

3. Connectez le câble d'alimentation CA à l'arrière de l'appareil.
4. Branchez l'autre extrémité du câble d'alimentation CA à une prise de courant secteur.
5. Mettez l'interrupteur CC on/off sur on.

Remarque : lors de la mise sous tension de l'appareil, vérifiez régulièrement le niveau de charge de la batterie.

Utilisation de deux batteries









Voir illustration F.





1. Disposez les batteries l'une sur l'autre.
Si nécessaire, utilisez la bande Velcro pour maintenir les batteries en toute sécurité.
2. Branchez les câbles du coupleur de batteries dans chacun des ports entrée/sortie CC de la batterie. Les câbles du coupleur de batteries sont identifiés par des étiquettes portant un « 1 » (câble primaire) et un « 2 » (câble de secours).
3. Pour le chargement des deux batteries, veuillez brancher l'adaptateur du module d'alimentation à la fiche CC et au coupleur de batterie.
Lors de la mise sous tension de l'appareil, veuillez brancher son câble de sortie CC à l'extrémité du coupleur de batterie. La batterie primaire alimente l'appareil et la batterie de secours relaie la batterie primaire lorsque celle-ci est déconnectée ou déchargée.

Indicateurs

Voir illustration B.

Le RPS II possède des voyants DEL indiquant l'état de fonctionnement en cours.

Voyant DEL	État
Niveau de charge de la batterie (B-6)	
	Un voyant orange clignotant (série de bips sonores en continu) Moins de 5 %
	Un voyant vert clignotant (série de bips sonores pendant 10 secondes) Moins de 10 %
	Un voyant vert continu 10 % à 40 % (estimation)
	Deux voyants verts continus 40 % à 65 % (estimation)
	Trois voyants verts continus 65 % à 90 % (estimation)
	Quatre voyants verts continus Plus de 90 % (estimation)
Chargement en cours (B-7)	
	Voyant vert clignotant Chargement
	Voyant vert continu Chargement complet

Voyant DEL	État
CC on/off (B-8)	
 Voyant bleu clignotant	Le RPS II est sous tension mais ne décharge pas
 Voyant bleu continu	Le RPS II est sous tension et en déchargement
Alarme sonore en mode silence (B-5)	
 Voyant bleu clignotant	Ne décharge pas, mode silence activé.
 Voyant bleu continu	Déchargement en cours, mode silence activé

¹ Au moment du réglage de l'interrupteur on/off de CC, l'indicateur de niveau de charge est susceptible de fluctuer entre plusieurs niveaux.

Pour vérifier l'état de charge de la batterie, appuyez sur le bouton de vérification du niveau de charge (B-2) sur le panneau de contrôle. Le nombre de DEL vertes indique le niveau de charge approximatif.

Appuyez sur la touche silence pour mettre l'alarme en mode silence (B-1). Pour que le mode silence soit permanent, maintenez la touche silence enfoncée (B-1) pendant 5 secondes. Pour désactiver le mode silence, appuyez sur la touche silence (B-1) lorsque le mode silence est activé.

Utilisation d'humidificateurs

À l'exception de l'AirSense 10, AirCurve 10, Lumis, S9 et H5i™, lorsqu'un appareil associé à un humidificateur n'est pas connecté au secteur, l'humidificateur ne fonctionne qu'en mode non chauffant passif en dépit du message de préchauffage affiché par l'appareil. Lorsque l'appareil est reconnecté ou rebranché à l'alimentation secteur, il repassera en mode d'humidification chauffante active.

Les appareils AirSense 10, AirCurve 10, Lumis, S9 et H5i fonctionnent normalement en mode humidification chauffante lorsqu'ils sont connectés à la batterie ou à l'alimentation secteur.

Nettoyage et entretien

AVERTISSEMENT

- Ne pas immerger le RPS II dans l'eau et ne pas utiliser de liquides pour le nettoyage d'une quelconque partie du produit.
1. Débranchez la batterie du module d'alimentation et de l'appareil. Débranchez tous les câbles.
 2. Essuyez l'extérieur de la batterie avec un chiffon propre.

Stockage

ATTENTION

Les batteries doivent être chargées à 100 % (indiqué par 4 voyants DEL verts) et hors tension avant le stockage. Il faut recharger les batteries à 100 % après six mois sans utilisation. À terme, une batterie au lithium-ion se décharge si elle

n'est pas utilisée. Si les batteries ne sont pas rechargées régulièrement (c.-à-d. tous les six mois), le RPS II atteindra un état de décharge tel qu'il ne pourra plus être rechargé. Dans ce cas de figure, le RPS II n'est plus utilisable ni récupérable.

Rangez le RPS II dans un endroit frais et sec.

Remarque : une batterie complètement chargée laissée sous tension se décharge totalement en quatre semaines si elle n'est pas utilisée. Une fois hors tension, la batterie se décharge totalement en six mois si elle n'est pas utilisée.

Entretien

Le RPS II est conçu pour opérer en toute sécurité et confiance lorsqu'il est utilisé et entretenu conformément aux instructions fournies par ResMed. La batterie ne nécessite aucun entretien pendant toute sa durée de vie.

Le RPS II a une durée de vie supérieure à 500 cycles de charge. Après 500 cycles de charge, la capacité de la batterie diminue de 40 % par rapport à sa capacité initiale. La capacité d'une vieille batterie complètement rechargée est inférieure à celle d'une batterie neuve. ResMed recommande de tester la capacité du RPS II à intervalles réguliers. Comme avec tout matériel électrique, si vous rencontrez une anomalie, utilisez l'appareil avec précaution et contactez un responsable agréé ResMed.

Déplacements

Consultez votre compagnie aérienne si vous prévoyez d'emporter la batterie et votre appareil à bord de l'avion.

Dépannage

En cas de problème, reportez-vous aux suggestions suivantes. Si le problème persiste, contactez votre prestataire de santé ou ResMed. N'essayez pas d'ouvrir la batterie.

Problème/Cause possible	Solution
L'appareil ne fonctionne pas.	
Les connexions d'alimentation sont rompues.	Vérifiez tous les câbles et branchez-les comme indiqué dans les instructions d'installation.
Le RPS II est déchargé.	Branchez l'appareil à l'alimentation secteur et rechargez le RPS II.
Le RPS II est hors tension.	Mettez l'interrupteur CC on/off sur on.
Mauvaise tension de sortie sélectionnée.	Sélectionnez la tension de sortie appropriée pour votre appareil à l'aide de l'interrupteur de sélection de tension de sortie sur le panneau arrière du RPS II. Remarque : pour de plus amples informations sur les tensions de sortie de votre appareil, veuillez consulter la brochure d'informations ci-jointe, le guide d'utilisation de l'appareil et la liste de compatibilité entre les appareils et les batteries sur le site www.resmed.com .

Problème/Cause possible	Solution
Une alarme sonore retentit de manière continue et un voyant DEL orange sur le RPS II clignote.	
Le niveau de charge de la batterie est inférieur à 5 %.	Appuyez sur la touche silence pour passer en mode silence. Rechargez le niveau de la batterie aussi tôt que possible.
Le RPS II active une alarme sonore pendant 10 secondes et un voyant DEL vert clignote.	
Le niveau de charge de la batterie est inférieur à 10 %.	Rechargez le niveau de la batterie aussi tôt que possible.
Interruption prématurée de la charge	
Lorsque la batterie est chargée dans le sac de transport du RPS II, la température ambiante est supérieure à 35°C (95°F).	Sortez la batterie du sac de transport du RPS II ou chargez la batterie dans un endroit où la température ambiante est inférieure à 35°C (95°F).
Arrêt de la batterie et interruption de l'alimentation de l'appareil	
Lorsque la batterie est dans le sac de transport du RPS II, la température ambiante est supérieure à 35°C (95°F).	Sortez la batterie du sac de transport du RPS II ou alimentez l'appareil dans un endroit où la température ambiante est inférieure à 35°C (95°F).
Inexactitude de l'indicateur de niveau de charge de la batterie	
La température ambiante est à un niveau extrême (p. ex. -5 °C (23 °F), +40 °C (104 °F)).	Rechargez la batterie dès que possible pour maintenir une capacité adéquate.

Caractéristiques techniques

Technologie de la batterie	Lithium-ion
Capacité	< 100 Wh (97 Wh)
Classification ONU	UN3480 (batteries lithium-ion)
Module d'alimentation CA	Courant 100–240 V, 50–60 Hz, 1,0–1,5 A Nominal pour une utilisation en avion 110 V, 400 Hz
Convertisseur CC	Plage d'entrée 12 V, 24 V, 13 A/6,5 A
Tension de sortie de la batterie	(24 V/26 V) ± 0,5 V, 90 W continu
Courant de sortie du module d'alimentation (nominal)	3,75 A
Courant de sortie de la batterie (nominal)	3,75 A/3,46 A
Courant d'attente	< 100 µA
Protection	Surcharge, trop de décharge, excès de courant, court-circuit, température élevée
Dimensions (L x l x H)	230 mm x 126 mm x 26 mm (9,1" x 5,0" x 1,0")
Poids de la batterie	0,9 kg (2,0 lb)
Poids du système	2,3 kg (5,1 lb)
Durée de vie minimum	≥ 500 cycles à 23 °C (73°F) à 60 % de sa capacité





Conditions d'opération	
Chargement	De 5 °C à 40 °C (de 41°F à +104°F); de 5 à 85 % d'humidité maximale
Déchargement	De -5 °C à +40 °C (de 23°F à +104°F); de 5 à 85 % d'humidité maximale
Conditions de transport/stockage	De -20 °C à +45 °C (de -4°F à +113°F); de 5 à 85 % d'humidité maximale
Pression d'air de service/stockage	De 600 hPa à 1100 hPa
Utilisation en avion	L'appareil est conforme à la norme RTCA/DO-160 section 21, catégorie M de la Federal Aviation Administration (FAA) pour toutes les phases du voyage aérien.
Temps de recharge	< 4 h au niveau maximum
Compatibilité électromagnétique	Le produit remplit toutes les exigences de compatibilité électromagnétique (CEM) conformément à CEI 60601-1-2 pour les environnements commerciaux, résidentiels et de l'industrie légère. Vous trouverez des informations sur les émissions et l'immunité électromagnétiques pour ces appareils ResMed sur le site www.resmed.com/downloads/devices .
Classification CEI 60601-1	Classe II (double isolation) et/ou matériel alimenté par batterie interne, IP21 (IP20 pendant le chargement), fonctionnement continu (à partir du secteur), fonctionnement limité (à partir de la batterie), ce matériel ne doit pas être utilisé en présence d'un mélange anesthésique inflammable/air, ni en présence d'oxygène pur ou de protoxyde d'azote.
Autonomie de la batterie	> 8 heures si l'appareil a des réglages standards ¹ Pour de plus amples informations, veuillez consulter la liste de compatibilité entre les appareils et les batteries sur le site www.resmed.com .

¹ Utilisation avec une pression de 15 cm H₂O (IPAP), 5 cm H₂O (EPAP), et avec 15 BPM (fréquence respiratoire). N'est pas applicable aux appareils utilisant de l'humidification chauffante et un circuit chauffant.



Remarque : le fabricant se réserve le droit de modifier ces caractéristiques sans notification préalable.

Symboles

Les symboles suivants peuvent figurer sur le l'appareil ou son emballage :











 Attention, veuillez consulter la documentation jointe;  Lire les instructions avant utilisation;  IP21 Protection anti-gouttes;  IP20 Aucune protection;

 IPX0 Aucune protection;  Équipement de classe II;  Conformité RoHS Europe;

 LOT Code de lot;  SN Numéro de série;  REF Numéro de référence;

 Limite d'humidité;  Limite de température (stockage et transport);

 Niveau de charge de la batterie;  Passage de l'alarme en mode silence;

 Entrée/sortie CC;  CC marche/arrêt;  Ne pas utiliser si l'emballage est endommagé;  Association canadienne de normalisation;  Fabricant;  Conserver au sec;  Représentant européen autorisé;  Sur ordonnance uniquement (selon la loi fédérale américaine, cet appareil ne peut être vendu aux États-Unis que par un médecin ou sur prescription médicale).  Importateur;  Appareil médical.

Reportez-vous au glossaire des symboles au www.resmed.com/symbols.

Élimination

L'élimination de la batterie et du module d'alimentation doit être effectuée en conformité aux réglementations et aux lois nationales en vigueur. Pour de plus amples informations sur ces systèmes d'élimination, veuillez vous adresser à l'administration chargée de la gestion des déchets dans votre région. Pour de plus amples informations sur la collecte et l'élimination de votre appareil ResMed, veuillez contacter ResMed ou votre fournisseur ou consulter la page suivante : www.resmed.com/environment

Avertissements et précautions d'ordre général

AVERTISSEMENTS

- Les batteries au lithium-ion possèdent des circuits de protection intégrés mais peuvent néanmoins être dangereuses si elles sont manipulées de manière inappropriée. Les batteries endommagées peuvent s'arrêter de fonctionner ou prendre feu.
- Afin d'éviter les risques d'incendie ou de choc électrique :
 - tenez le RPS II à l'abri de foyers ouverts et de radiateurs;
 - tenez le RPS II à l'abri de la lumière du soleil directe et de la chaleur (p. ex., derrière la vitre d'une voiture);
 - tenez le RPS II à l'abri de l'eau, de la pluie et des niveaux élevés d'humidité;
 - ne court-circuitez pas le RPS II;
 - n'utilisez pas de RPS II endommagé;
 - n'ouvrez pas le RPS II, le chargeur CA ou le convertisseur CC.
- Veillez à restaurer l'alimentation CA lorsque la capacité restante du RPS II et/ou de la batterie interne de l'appareil est faible.
- Assurez-vous de recharger périodiquement la batterie afin d'éviter qu'elle ne se décharge.
- Plus la batterie est ancienne, plus sa capacité est faible. Lorsque la capacité restante de la batterie s'affaiblit, ne considérez pas le RPS II comme le bloc d'alimentation primaire.
- Assurez-vous que la batterie interne de tous les appareils branchés est chargée afin de servir d'alimentation de secours en cas de perte d'alimentation du RPS II.

- N'utilisez que le module d'alimentation 90 W CA fourni par ResMed ou le convertisseur CC pour charger le RPS II.
- Risque d'explosion — Ne pas utiliser l'appareil à proximité d'anesthésiques inflammables.
- Le système RPS II ne doit pas être utilisé par des personnes (y compris les enfants) aux facultés physiques, sensorielles ou mentales limitées, ou sans expérience ni connaissances appropriées, à moins qu'elles ne soient supervisées ou formées à l'utilisation du système RPS II par une personne responsable de leur sécurité.
- Les enfants doivent être supervisés pour éviter qu'ils ne jouent avec le système RPS II.
- Veillez à conserver au sec l'adaptateur du module d'alimentation. Le système RPS II, lorsque connecté à un appareil et en déchargement, est classé IP21 (protection anti-gouttes) conformément à CEI60529. Pendant le chargement, le système RPS II est classé IP20 (aucune protection) à cause du classement IP20 de l'adaptateur du module d'alimentation. Le module d'alimentation CA, le bloc d'alimentation RPS II et le convertisseur CC sont homologués IP21.

ATTENTION

- Évitez de soumettre la batterie à des chocs violents.
- Avant de l'utiliser pour la première fois, assurez-vous que le RPS II et ses composants sont en bon état et sans défaut. En cas de défaut éventuel, le système ne doit pas être utilisé.
- Le RPS II doit être utilisé conformément à l'usage prévu par le présent guide. Des modifications du matériel ou du fonctionnement peuvent provoquer l'endommagement du matériel ou des blessures.
- Veuillez toujours complètement charger le RPS II avant son utilisation, ou avant de vous en servir en tant qu'alimentation de secours.
- Surveillez le niveau de charge du RPS II. Lorsque le niveau de charge est faible, assurez-vous que la continuité de l'alimentation est maintenue.
- Pendant l'utilisation, branchez systématiquement le câble du RPS II à l'appareil. Laissez l'interrupteur principal du RPS II sur on pour garantir sa capacité à fournir une alimentation de secours.
- Pendant les déplacements, mettez le RPS II hors tension, débranchez tous les câbles et mettez le matériel dans le sac de transport.
- Les appareils électromédicaux requièrent des précautions particulières quant aux exigences de compatibilité électromagnétique et doivent être installés et utilisés conformément aux informations fournies dans le présent guide utilisateur. Les équipements de communication portables et mobiles peuvent affecter le fonctionnement des appareils électromédicaux. En cas d'interférences électromagnétiques, par exemple en cas de parasites radio, éloignez le RPS II des autres appareils.

Remarques :

- *Les avertissements et précautions ci-dessus sont d'ordre général. Les avertissements, précautions et remarques spécifiques sont donnés avec les instructions auxquelles ils se rapportent dans le manuel.*

- *Tous les incidents graves impliquant ce produit doivent être signalés à ResMed et à l'organisme compétent dans votre pays.*

Garantie limitée

ResMed Pty Ltd (ci-après « ResMed ») garantit votre produit ResMed contre tout défaut de matériaux et de main-d'œuvre pour la période spécifiée ci-après à compter de la date d'achat.

Produit	Durée de la garantie
<ul style="list-style-type: none"> • Masques (y compris entourage rigide, bulle, harnais et circuit respiratoire) – dispositifs à usage unique exclus • Accessoires – dispositifs à usage unique exclus • Capteurs digitaux de pouls flexibles • Réservoirs d'eau d'humidificateur 	90 jours
<ul style="list-style-type: none"> • Batteries à utiliser dans les systèmes de batteries externes et internes ResMed 	6 mois
<ul style="list-style-type: none"> • Capteurs digitaux de pouls de type clip • Modules de transmission de données pour appareil de PPC ou d'aide inspiratoire avec PEP • Oxymètres et adaptateurs d'oxymètre pour appareil de PPC ou d'aide inspiratoire avec PEP • Humidificateurs et réservoirs d'eau nettoyables pour humidificateur • Appareils de commande de la titration 	1 an
<ul style="list-style-type: none"> • Appareils de PPC, d'aide inspiratoire avec PEP et de ventilation (y compris les modules d'alimentation externes) • Accessoires de batteries • Dispositifs portables de diagnostic et dépistage 	2 ans

Seul le client initial est couvert par la présente garantie. Elle n'est pas cessible.

En cas de défaillance du produit dans des conditions normales d'utilisation, ResMed, à son entière discrétion, répare ou remplace le produit défectueux ou toute pièce.

Cette garantie limitée ne couvre pas : a) tout dommage résultant d'une utilisation incorrecte, d'un usage abusif ou d'une modification ou transformation opérée sur le produit; b) les réparations effectuées par tout service de réparation sans l'autorisation expresse de ResMed; c) tout dommage ou contamination causé par de la fumée de cigarette, de pipe, de cigare ou autre; d) tout dommage causé par de l'eau renversée sur ou dans un dispositif électronique.

La garantie est annulée pour les produits vendus ou revendus dans un pays autre que celui où ils ont été achetés à l'origine.

Les réclamations au titre de la garantie pour les produits défectueux doivent être présentées au lieu d'achat par le client initial.

La présente garantie remplace toute autre garantie expresse ou implicite, y compris toute garantie implicite de qualité marchande ou d'adéquation à un usage particulier. Certains pays ou états n'autorisent pas les limitations de durée pour les garanties implicites; il est donc possible que la limitation susmentionnée ne s'applique pas à votre cas.

ResMed ne peut être tenue pour responsable de tout dommage accessoire ou indirect résultant de la vente, de l'installation ou de l'utilisation de tout produit ResMed. Certains pays ou états n'autorisent ni l'exclusion ni la limitation des dommages accessoires ou indirects; il est donc possible que la limitation susmentionnée ne s'applique pas à votre cas.

Cette garantie vous octroie des droits reconnus par la loi, et vous pouvez également avoir d'autres droits qui varient en fonction du pays où vous habitez. Pour de plus amples informations sur vos droits de garantie, veuillez contacter votre prestataire de santé ou ResMed.

Uso indicado

La estación generadora ResMed Power Station II (RPS II) es una batería externa de iones de litio que proporciona alimentación cuando no es posible acceder a la red de distribución de energía eléctrica.

Lea el presente manual en su totalidad antes de usar la RPS II. Consulte el manual del usuario de los equipos para obtener información acerca de los pacientes y usos indicados, de los entornos en que los equipos se utilizan y de las contraindicaciones asociadas con el tratamiento CPAP, binivel y con ventilación.

Sinopsis del sistema RPS II

Consulte la figura A.

El sistema RPS II comprende los siguientes componentes:

1. Batería
2. Adaptador de la fuente de alimentación
3. Bolso de transporte

Disponibles por separado:

4. Fuente de alimentación de CA de 90 W o transformador de CC
5. Cable de alimentación de CA o CC
6. Cables de salida de CC
7. Adaptador de la fuente de alimentación Air 10

Nota: Para recargar la RPS II con una fuente de alimentación Air 10 (suministrada con los dispositivos Air 10) o el transformador de CC Air 10, se necesita un adaptador de la fuente de alimentación Air 10 (n.º de pieza 37342).

Accesorio opcional:

8. Acoplador de baterías (viene con correa de Velcro™)

Equipos compatibles y accesorios

Para obtener una lista completa de los equipos compatibles con la RPS II, consulte la lista de compatibilidad entre baterías y equipos en la sección de **servicio y asistencia** que se halla dentro de la página de **productos** del sitio web www.resmed.com. Para obtener una lista completa de accesorios, consulte los accesorios de ventilación que aparecen en la sección de **equipos de ventilación** que se halla dentro de la página de **productos** del sitio web www.resmed.com. Para obtener una lista de las tensiones de salida y de los cables de CC correspondientes a su equipo, consulte el folleto informativo adjunto, el manual del usuario del equipo, o la lista de compatibilidad entre baterías y equipos que aparece en www.resmed.com. Si no tiene acceso a Internet, comuníquese con el representante de ResMed.

Para obtener más información acerca de cómo instalar sus equipos, consulte el manual del usuario de estos.

Panel de control

Consulte la figura B.

El panel de control de la batería incluye los siguientes elementos:

1. Botón silenciador de las alarmas sonoras
2. Botón verificador del nivel de carga
3. Interruptor de CC
4. Puerto de entrada/salida de CC
5. Indicador de silenciamiento de las alarmas sonoras
6. Indicadores del nivel de las baterías
7. Indicador de carga
8. Indicador de descarga/interruptor de CC
9. Conmutador selector de la tensión de salida (panel posterior)

Instalación



PRECAUCIÓN

- Asegúrese de que la RPS II y el equipo estén apagados durante la instalación.
- Cuando la RPS II esté enchufada a la red de distribución de energía eléctrica, asegúrese de que todos los cables estén correctamente conectados.

Carga de la batería

Consulte la figura C.

1. Conecte el adaptador de la fuente de alimentación al enchufe de CC, y luego conecte al puerto de entrada/salida de CC de la batería.
2. Conecte el cable de alimentación de CA o CC a la fuente de alimentación.
3. Conecte el otro extremo del cable de alimentación de CA o CC a una toma de corriente de la red.

Notas:

- Cargar la batería desde el nivel 0% hasta un nivel superior a 95% lleva menos de cuatro horas.
- Para interrumpir la carga, desenchufe el cable de alimentación de la toma de corriente de la red.

Suministro de alimentación al equipo

Consulte la figura D.

1. Seleccione la tensión de salida apropiada para el equipo, utilizando el selector situado en el panel posterior de la RPS II.
2. Conecte el cable de salida de CC apropiado a la batería.
3. Conecte el otro extremo de dicho cable al equipo.
4. Coloque el interruptor de CC en la posición de encendido.

Suministro de alimentación de respaldo al equipo (para sistemas que posean entradas de CA y de CC)

Consulte la figura E.

1. Seleccione la tensión de salida apropiada para el equipo, utilizando el conmutador selector situado en el panel posterior de la RPS II.
2. Conecte el cable de salida de CC apropiado a la batería.
3. Conecte el otro extremo de dicho cable al equipo.
4. Conecte el cable de alimentación de CA a la parte posterior del equipo.

5. Enchufe el otro extremo del cable de alimentación de CA en un tomacorriente de la red de distribución de energía eléctrica.
6. Coloque el interruptor de CC en la posición de encendido.

Nota: Al suministrar alimentación al equipo, revise el nivel de carga de las baterías con regularidad.

Uso de dos baterías











Consulte la figura F.



1. Coloque una batería encima de la otra.
De ser necesario, utilice la correa de Velcro para que las baterías queden firmemente sostenidas.
2. Enchufe los cables del acoplador de baterías en el puerto de entrada/salida de CC de cada una de las baterías. Los cables del acoplador están identificados con los números 1 (principal) y 2 (reserva).
3. Cuando vaya a cargar dos baterías, conecte el adaptador de la fuente de alimentación al enchufe de CC, y luego conecte el adaptador al acoplador de baterías.
Cuando vaya a suministrar alimentación a un equipo, conecte el cable de salida de CC del equipo al extremo del acoplador de baterías. La batería principal suministra alimentación al equipo y la batería de reserva la suplanta cuando la principal se desconecta o se descarga.

Indicadores

Consulte la figura B.

La RPS II posee luces indicadoras que indican su estado de funcionamiento en un momento dado.

Luz indicadora	Estado
Nivel de carga de las baterías¹ (B-6)	
 Una luz ámbar intermitente (la alarma sonora emite un pitido continuo)	Inferior a 5%
 Una luz verde intermitente (la alarma sonora emite un pitido durante 10 seg)	Inferior a 10%
 Una luz verde permanente	de 10% a 40% (aproximadamente)
 Dos luces verdes permanentes	de 40% a 65% (aproximadamente)
 Tres luces verdes permanentes	de 65% a 90% (aproximadamente)
 Cuatro luces verdes permanentes	Superior a 90% (aproximadamente)
Carga (B-7)	
 Verde intermitente	Cargando
 Verde permanente	Carga completa
CC encendida/apagada (B-8)	
 Azul intermitente	RPS II encendida pero no descargándose
 Azul permanente	RPS II encendida y descargándose

Luz indicadora	Estado
Silenciador de las alarmas sonoras (B-5)	
 Azul intermitente	Sin descargarse y con silenciador activado
 Azul permanente	Descargándose y con silenciador activado

¹ Cuando cambie la posición del interruptor de CC, es posible que el indicador del nivel de carga fluctúe entre diferentes niveles.

Para verificar el nivel de carga de la batería, oprima el botón verificador del nivel de carga (B-2) situado en el panel de control. La cantidad de luces indicadoras de color verde indican el nivel de carga aproximado.

Para silenciar la alarma, oprima el botón silenciador de las alarmas sonoras (B-1). Para silenciarla de modo permanente, mantenga oprimido dicho botón (B-1) durante 5 segundos. Para desactivar el silenciador, oprima el botón (B-1) cuando el silenciador aún se encuentre activado.

Uso de humidificadores

Excepto en el caso del AirSense 10, el AirCurve 10, el Lumis, el S9 y el H5i™, cuando un equipo integrado con un humidificador no está conectado a la fuente de alimentación de la red de distribución de energía eléctrica, el humidificador solo funciona en el modo pasivo sin calefacción, a pesar del mensaje de calentamiento que aparece en el equipo. Cuando el equipo se conecta a dicha fuente de alimentación, el humidificador vuelve al modo activo con calefacción.

Los equipos AirSense 10, AirCurve 10, Lumis, S9 y H5i funcionan normalmente en el modo activo con calefacción cuando se conectan a la batería o a la fuente de alimentación de la red.

Limpieza y mantenimiento

ADVERTENCIA

No sumerja la RPS II en agua, ni utilice líquidos para limpiar ninguna parte del producto.

1. Desconecte la batería de la fuente de alimentación y del equipo. Retire todos los cables.
2. Pase un trapo limpio por el exterior de la batería.

Almacenamiento

PRECAUCIÓN

Las baterías se deben cargar por completo (cuatro luces indicadoras de color verde), y se las debe apagar antes de guardarlas. Luego de permanecer guardadas durante 6 meses, se las debe volver a cargar por completo. Cuando no se las utiliza, las baterías de iones de litio se van descargando con el tiempo. Si no se recarga de forma periódica (es decir, cada seis meses), la RPS II acabará descargándose hasta un nivel en el cual ya no podrá volver a cargarse. Si esto ocurre, la RPS II ya no podrá usarse y no se podrá recuperar.

Guarde la RPS II en un sitio fresco y seco.

Nota: Si una batería totalmente cargada se deja encendida, se descarga por completo en el transcurso de cuatro semanas de almacenamiento. Si se la apaga, se descarga por completo en el transcurso de seis meses de almacenamiento.

Mantenimiento

La RPS II está diseñada para funcionar de manera segura y confiable, siempre que se use y se mantenga de acuerdo con las instrucciones suministradas por ResMed. No es necesario realizar ningún mantenimiento durante la vida útil de la batería.

La vida útil de la RPS II supera los 500 ciclos de recarga. Luego de 500 ciclos de recarga, la batería durará aproximadamente 60 % del tiempo que duraba en su estado original. Una carga completa en una batería vieja no durará tanto como en una batería nueva. ResMed recomienda probar la RPS II con regularidad para determinar la duración de la batería. Al igual que con cualquier equipo eléctrico, si detecta alguna irregularidad, deberá tomar precauciones y comunicarse con un representante de servicio técnico autorizado de ResMed.

Viajes

Consulte a la línea aérea si pretende llevar la batería a bordo con el equipo.

Solución de problemas

Si hay un problema, intente poner en práctica las siguientes sugerencias. Si el problema no se resuelve, póngase en contacto con el proveedor del equipo o con ResMed. No intente abrir la batería.

Problema/Causa posible	Solución
El equipo no funciona.	
Las conexiones de alimentación están mal.	Verifique todos los cables y conéctelos de la forma que se describe en la sección referida a la instalación.
La RPS II está descargada.	Conecte el equipo a la red de distribución de energía eléctrica y recargue la RPS II.
La RPS II está apagada.	Coloque el interruptor de CC en la posición de encendido.
Se seleccionó una tensión de salida incorrecta.	Seleccione la tensión de salida apropiada para el equipo, utilizando el conmutador selector situado en el panel posterior de la RPS II. Nota: Para obtener más información acerca de las tensiones de salida correspondientes a su equipo, consulte el folleto informativo adjunto, el manual del usuario del equipo, o la lista de compatibilidad entre baterías y equipos que aparece en www.resmed.com .
La RPS II emite una alarma sonora permanente y hay una luz indicadora de color ámbar que parpadea.	
El nivel de carga de la batería es inferior a 5%.	Oprima el botón silenciador de las alarmas sonoras para silenciar la alarma. Recargue la batería en cuanto sea posible.

Problema/Causa posible	Solución
La RPS II emite una alarma sonora durante 10 segundos y hay una luz indicadora de color verde que parpadea.	
El nivel de carga de la batería es inferior a 10%.	Recargue la batería en cuanto sea posible.
La carga se detiene antes de terminar	
Al cargar la batería dentro del bolso de transporte de la RPS II, la temperatura ambiente es superior a 35 °C (95 °F).	Retire la batería del bolso de transporte de la RPS II, o cargue la batería en un sitio donde la temperatura ambiente sea inferior a 35 °C (95 °F).
La batería se apaga y deja de suministrar alimentación al equipo	
Cuando la batería se encuentra dentro del bolso de transporte de la RPS II, la temperatura ambiente es superior a 35 °C (95 °F).	Retire la batería del bolso de transporte de la RPS II, o suministre alimentación al equipo en un sitio donde la temperatura ambiente sea inferior a 35 °C (95 °F).
El indicador del nivel de carga de las baterías es inexacto	
La temperatura ambiente es extrema (p. ej. -5 °C (23 °F), +40 °C (104 °F)).	Vuelva a cargar la batería lo antes posible, para garantizar que tenga la capacidad adecuada.

Especificaciones técnicas

Tecnología de la batería	ión-litio
Capacidad	< 100 Wh (97 Wh)
Clasificación de la ONU	UN3480 (baterías de iones de litio)
Suministro eléctrico de CA	Margen de entrada 100–240 V, 50–60 Hz, 1,0–1,5 A Nominal para uso en avión 110 V, 400 Hz
Transformador de CC	Rango de entrada: 12 V/24 V, 13 A/6,5 A
Tensión de salida de la batería	(24 V / 26 V) ± 0,5 V, 90 W continua
Corriente de salida de la fuente de alimentación (nominal)	3,75 A
Corriente de salida de la batería (nominal)	3,75 A / 3,46 A
Consumo en modo de espera	< 100 µA
Protección	Sobrecarga, sobredescarga, sobrecorriente, cortocircuito, temperatura elevada
Dimensiones (largo x ancho x altura)	230 mm x 126 mm x 26 mm (9,1" x 5,0" x 1,0")
Peso de la batería	0,9 kg (2,0 lb)
Peso del sistema	2,3 kg (5,1 lb)
Ciclo de vida mínimo	≥ 500 ciclos a 23 °C (73 °F) hasta 60% de capacidad
Condiciones de funcionamiento	
Cargando	de 5 °C a 40 °C (de 41 °F a +104° F); 5–85% de humedad máxima
Descargando	de -5 °C a 40 °C (de 23 °F a +104° F); 5–85% de humedad máxima

Condiciones de almacenamiento y transporte	de -20 °C a +45 °C (de -4 °F a +113° F); 5–85% de humedad máxima
Presión atmosférica de funcionamiento / almacenamiento	de 600 hPa a 1100 hPa
Uso en avión	Este producto cumple con los requisitos de la Administración Federal de Aviación (FAA) (RTCA/DO-160, capítulo 21, categoría M), en relación con todas las fases de los viajes aéreos.
Tiempo de recarga	< 4 h hasta nivel máximo
Compatibilidad electromagnética	El producto cumple con todos los requisitos correspondientes en materia de compatibilidad electromagnética (EMC, por sus siglas en inglés) de acuerdo con la CEI 60601-1-2, para entornos residenciales, comerciales y de industria ligera. Se puede obtener información acerca de las emisiones y la inmunidad electromagnéticas de estos equipos de ResMed en www.resmed.com/downloads/devices .
Clasificación CEI 60601-1	Clase II (doble aislamiento) y/o Equipo con alimentación interna, IP21 (IP20 mientras se está cargando), Funcionamiento ininterrumpido (de la red), Funcionamiento limitado (de la batería), Equipo no adecuado para usar en presencia de una mezcla de anestésicos inflamables con aire, oxígeno u óxido nitroso.
Tiempo de duración de la batería	> 8 h con configuración promedio del equipo ¹ Para obtener más información, consulte la lista de compatibilidad entre baterías y equipos que aparece en www.resmed.com .



¹ Utilizando 15 cm H₂O (IPAP), 5 cm H₂O (EPAP) y 15 RPM (frecuencia respiratoria). No se aplica a los equipos que utilizan humidificación térmica y tubo térmico.

Nota: El fabricante se reserva el derecho de modificar las presentes especificaciones sin previo aviso.

Símbolos

Los símbolos que figuran a continuación pueden aparecer en el equipo o en el envoltorio:

-  Atención, consultar la documentación adjunta;  Leer las instrucciones antes de utilizar; IP21 A prueba de goteo; IP20 Sin protección; IPX0 Sin protección;
-  Equipo de clase II;  Directiva europea RoHS (restricción de sustancias peligrosas);  LOT Código de lote;  SN Número de serie;  REF Número de catálogo;
-  Limitación de la humedad;  Límite de temperatura (para almacenamiento y transporte);  Nivel de carga de la batería;  Alarma sonora silenciada;
-  Entrada/salida de CC;  CC encendida/apagada;  No utilizar si el embalaje está dañado;  Asociación de Normas Canadienses;  Fabricante;
-  Mantener seco;  Representante europeo autorizado;

R_x only Solo con receta (en EE. UU., la ley federal exige que estos equipos sean vendidos únicamente por un médico o por su orden).  Importador;  Equipo médico.

Véase el glosario de símbolos en www.resmed.com/symbols.

Eliminación

La batería y la fuente de alimentación deben eliminarse conforme a las leyes y reglamentos nacionales vigentes. Si necesita información sobre estos sistemas de eliminación, póngase en contacto con la administración de residuos de su región. Si necesita información acerca de cómo recoger y eliminar su equipo de ResMed, póngase en contacto con la oficina de ResMed más cercana o con su distribuidor local, o consulte el sitio web www.resmed.com/environment.

Advertencias y precauciones generales

ADVERTENCIAS

- Las baterías de ión-litio tienen circuitos de seguridad integrados, pero aún así pueden ser peligrosas si no se utilizan correctamente. Las baterías dañadas se pueden tornar inoperantes o prenderse fuego.
- Debido al peligro de incendio o de electrocución:
 - no coloque la RPS II cerca de llamas o estufas.
 - no exponga la RPS II al calor o a la luz solar directos (por ejemplo, detrás de la ventanilla del automóvil).
 - no exponga la RPS II al agua, a la lluvia o a niveles de humedad elevados.
 - no ponga la RPS II en cortocircuito.
 - no utilice una RPS II que esté dañada.
 - no abra ni la RPS II, ni el cargador de CA ni el transformador de CC.
- Transfiera el equipo a la alimentación de CA cuando la capacidad restante de la RPS II y/o de la batería interna del equipo sea baja.
- Recargue la batería de forma periódica debido a los efectos de la autodescarga.
- A medida que la batería envejece, la capacidad disponible disminuye. Cuando la capacidad restante de la batería se esté tornando baja, no dependa de la RPS II como fuente principal de alimentación.
- Asegúrese de que la batería interna de cualquier equipo que esté conectado permanezca cargada para suministrar alimentación de respaldo en caso de que la RPS II deje de suministrar alimentación.
- Utilice únicamente la fuente de alimentación de CA de 90 W o el transformador de CC proporcionados por ResMed para cargar la RPS II.
- Riesgo de explosión: no utilizar cerca de anestésicos inflamables.
- El sistema RPS II no está diseñado para ser utilizado por personas (incluso niños) con impedimentos físicos, sensoriales o mentales, o que no tengan experiencia y conocimiento, a menos que una persona responsable de su seguridad les haya brindado supervisión o instrucción acerca de cómo utilizar el sistema RPS II.

- Los niños deben ser supervisados para asegurarse de que no jueguen con el sistema RPS II.
- Hay que tener cuidado de mantener el adaptador de la fuente de alimentación seco. El sistema RPS II, mientras está conectado a un equipo y descargándose, está clasificado con el grado de protección IP21 (a prueba de goteo), conforme a la CEI60529. Cuando se está cargando, el sistema RPS II está clasificado con el grado IP20 (sin protección), debido a que el adaptador de la fuente de alimentación está clasificado como IP20. La fuente de alimentación de CA, la batería RPS II y el transformador de CC están clasificados con el grado de protección IP21.



PRECAUCIONES

- Evite que la batería sufra impactos físicos fuertes.
- Antes de utilizar la RPS II por primera vez, compruebe que tanto ella como sus componentes se encuentren en buen estado y en condiciones de funcionar. El sistema no debe utilizarse si presenta algún defecto.
- La RPS II sólo debe utilizarse de acuerdo con el uso indicado que se establece en el presente manual. Las modificaciones al equipo o a su funcionamiento pueden provocar lesiones o daños al equipo.
- Siempre cargue la RPS II por completo antes de utilizarla, o antes de emplearla como alimentación de respaldo
- Controle el nivel de carga de la RPS II. Cuando el nivel de carga sea bajo, asegúrese de que sea posible mantener la continuidad de la alimentación.
- Durante el uso, enchufe siempre el cable de la RPS II al equipo. Mantenga el interruptor de corriente de la RPS II encendido, para asegurarse de que ésta pueda suministrar alimentación de respaldo.
- Para transportarla, apague la RPS II, desenchufe todos los cables y guarde todo en el bolso de transporte.
- Los equipos médicos eléctricos requieren precauciones especiales en materia de compatibilidad electromagnética, y deben ser instalados y puestos en funcionamiento según la información que se proporciona en el presente manual del usuario. Los equipos de comunicaciones portátiles y móviles pueden afectar los equipos médicos eléctricos. Si se observan interferencias, por ejemplo, estática en la radio, aleje la RPS II de los otros equipos.

Notas:

- *Las anteriores son advertencias y precauciones generales. Las advertencias, precauciones y notas particulares aparecen en el manual junto a las instrucciones pertinentes.*
- *En caso de ocurrir algún incidente grave en relación con este producto, se debe informar a ResMed y a la autoridad competente del país en cuestión.*

Garantía limitada

ResMed Pty Ltd (en adelante "ResMed") garantiza que el producto ResMed que usted posee estará libre de todo defecto de material y mano de obra durante el plazo estipulado a continuación, a partir de la fecha de adquisición.

Producto	Plazo de la garantía
<ul style="list-style-type: none">• Sistemas de mascarilla (incluye armazón, almohadilla, arnés y tubos) – no incluye los equipos descartables• Accesorios – no incluye los equipos descartables• Sensor de pulso digital de tipo flexible• Cubetas de agua del humidificador	90 días
<ul style="list-style-type: none">• Baterías para utilizar en sistemas de baterías externas e internas de ResMed	6 meses
<ul style="list-style-type: none">• Sensor de pulso digital de tipo clip• Módulos de datos para equipos CPAP y binivel• Oxímetros y adaptadores para oxímetro para equipos CPAP y binivel• Humidificadores y cubetas de agua lavables de los humidificadores• Equipos de control para determinar la presión	1 año
<ul style="list-style-type: none">• Equipos CPAP, binivel y de ventilación (incluso fuentes de alimentación externas)• Accesorios de las baterías• Equipos portátiles de cribado/diagnóstico	2 años

Esta garantía es sólo válida para el consumidor inicial. No es transferible.

Si el producto falla en condiciones de utilización normales, ResMed reparará o reemplazará, a opción suya, el producto defectuoso o cualquiera de sus componentes.

Esta garantía limitada no cubre: a) ningún daño provocado por la utilización indebida, abuso, modificación o alteración del producto; b) reparaciones llevadas a cabo por cualquier organización dedicada a la reparación que no haya sido expresamente autorizada por ResMed para efectuar dichas reparaciones; c) ningún daño o contaminación provocados por humo de cigarrillo, pipa, cigarro u otras fuentes de humo; y d) ningún daño provocado por derramar agua sobre o hacia el interior de un equipo electrónico.

La garantía queda anulada si el producto se vende o revende fuera de la región de compra original.

Las reclamaciones de garantía con respecto a productos defectuosos deben ser realizadas por el consumidor original en el punto de compra.

Esta garantía reemplaza cualquier otra garantía expresa o implícita, incluida cualquier garantía implícita de comerciabilidad o idoneidad para un propósito en particular.

Algunas regiones o estados no permiten que se establezcan limitaciones sobre la duración de una garantía implícita, por lo que es posible que lo que precede no sea aplicable en su caso.

ResMed no se responsabilizará de ningún daño incidental o emergente que se reclame como resultado de la venta, instalación o uso de cualquier producto de ResMed. Algunas regiones o estados no permiten la exclusión ni limitación de daños incidentales o emergentes, por lo que es posible que lo que precede no sea aplicable en su caso.

Esta garantía le otorga derechos jurídicos específicos, y es posible que usted tenga otros derechos que pueden variar de una región a otra. Para obtener más información sobre los derechos que le otorga esta garantía, póngase en contacto con el distribuidor de ResMed o con la oficina de ResMed locales.

Uso pretendido

O ResMed Power Station II (RPS II) é uma bateria externa de íons de lítio que fornece energia quando a energia da rede elétrica não está disponível.

Leia todo o manual antes de utilizar a RPS II. Consulte os manuais do usuário dos respectivos dispositivos para saber os tipos de pacientes, usos, ambientes de uso e contra-indicações associados à terapia CPAP, de dois níveis e de ventilação.

Visão Geral do RPS II

Consulte a ilustração A.

O sistema RPS II inclui os seguintes componentes:

1. Bateria
2. Adaptador da fonte de alimentação
3. Bolsa de transporte

Disponível separadamente:

4. Fonte de alimentação CA 90 W ou conversor CC
5. Cabo de energia CA ou CC
6. Cabos de saída CC
7. Adaptador da fonte de alimentação Air 10

Nota: Para recarregar a RPS II usando uma unidade de alimentação Air 10 (fornecida com dispositivos Air 10) ou o conversor CC Air 10, é necessário um adaptador da fonte de alimentação Air 10 (peça n.º 37342).

Acessório opcional:

8. Acoplador de bateria (acompanhado de tira com Velcro™)

Dispositivos e acessórios compatíveis

Para obter uma lista completa de dispositivos compatíveis com a RPS II, visite www.resmed.com e consulte a Battery/Device Compatibility List (Lista de Compatibilidade entre Bateria/Dispositivo) na página **Products** (Produtos) em **Service & Support** (Manutenção e Suporte). Para obter uma lista completa de acessórios, visite www.resmed.com e consulte Ventilation Accessories (Acessórios de Ventilação) na página **Products** (Produtos) em **Ventilation Devices** (Dispositivos de Ventilação). Para obter uma lista com tensões de saída e cabos CC do seu dispositivo, consulte o folheto informativo anexado, o manual do usuário do seu dispositivo ou a Lista de Compatibilidade entre Bateria/Dispositivo em www.resmed.com. Se não tiver acesso à Internet, contate seu representante da ResMed.

Para obter mais informações sobre como montar os dispositivos, consulte o manual do usuário correspondente.

Painel de controle

Consulte a ilustração B.

O painel de controle da sua bateria inclui o seguinte:

1. Botão de emudecimento do alerta sonoro
2. Botão de verificação do nível de carga
3. Interruptor liga/desliga CC
4. Porta de entrada/saída CC
5. Indicador de emudecimento do alerta sonoro
6. Indicadores de nível da bateria
7. Indicador de carregamento
8. Interruptor CC/indicador de descarregamento
9. Seletor de saída de tensão (painel traseiro)

Montagem



PRECAUÇÃO

- Verifique se a RPS II e o dispositivo estão desligados antes de iniciar a montagem.
- Quando a RPS II estiver conectada à rede elétrica, certifique-se de que todos os cabos estão devidamente conectados.

Carregamento da bateria

Consulte a ilustração C.

1. Conecte o adaptador da fonte de alimentação ao plugue CC e à porta de entrada/saída CC da bateria.
2. Conecte o cabo de energia CA ou CC à fonte de alimentação.
3. Conecte a outra extremidade do cabo de energia CA ou CC à tomada da rede elétrica.

Notas:

- O carregamento leva menos de quatro horas, do nível de carga 0% até um nível superior a 95%.
- Para interromper o carregamento, desconecte o cabo de energia da tomada da rede elétrica.

Fornecimento de energia para o dispositivo

Consulte a ilustração D.

1. Selecione a tensão de saída correta para seu dispositivo usando o seletor de saída de tensão no painel traseiro da RPS II.
2. Conecte o cabo de saída CC apropriado à bateria.
3. Conecte a outra extremidade do cabo de saída CC ao dispositivo.
4. Ative o interruptor liga/desliga CC.

Fornecimento de energia sobressalente ao dispositivo (para sistemas com entradas CA e CC)

Consulte a ilustração E.

1. Selecione a tensão de saída correta para seu dispositivo usando o seletor de saída de tensão no painel traseiro da RPS II.

2. Conecte o cabo de saída CC apropriado à bateria.
3. Conecte a outra extremidade do cabo de saída CC ao dispositivo.
4. Conecte o cabo de energia CA na parte de trás do dispositivo.
5. Conecte a outra extremidade do cabo de alimentação CA à tomada da rede elétrica.
6. Ative o interruptor liga/desliga CC.

Nota: ao ligar o dispositivo, verifique regularmente o nível de carga da bateria.

Uso de duas baterias

Consulte a ilustração F.

1. Coloque uma bateria sobre a outra.
Se necessário, use a tira com Velcro para prender as baterias com firmeza.
2. Conecte os cabos do acoplador de bateria à porta de entrada/saída CC de cada bateria. Os cabos do acoplador de bateria estão identificados como '1' (principal) e '2' (sobressalente).
3. Ao carregar duas baterias, conecte o adaptador da fonte de alimentação ao plugue CC e ao acoplador de bateria.
Ao alimentar o dispositivo, conecte o cabo de saída CC do dispositivo à extremidade do acoplador de bateria. A bateria primária fornece energia ao dispositivo e a bateria sobressalente assume a função quando a bateria primária é desconectada ou fica descarregada.

Indicadores

Consulte a ilustração B.

A RPS II dispõe de LEDs para indicar o estado operacional do momento.

LED indicador	Status	
Nível de carga da bateria¹ (B-6)		
	Uma piscada na cor amarela (alerta sonoro soa continuamente)	Menos de 5%
	Uma piscada na cor verde (alerta sonoro soa por 10 seg.)	Menos de 10%
	Um verde contínuo	10% a 40% (aprox.)
	Dois verdes contínuos	40% a 65% (aprox.)
	Três verdes contínuos	65% a 90% (aprox.)
	Quatro verdes contínuos	Mais de 90% (aprox.)
Carregamento (B-7)		
	Verde intermitente	Carregando
	Verde contínuo	Totalmente carregada
CC liga/desliga (B-8)		
	Azul intermitente	RPS II ligada, mas sem descarregar
	Azul contínuo	RPS II ligada e descarregando

LED indicador	Status
Emudecimento do alerta sonoro (B-5)	
 Azul intermitente	Sem descarregar com mudo ativo
 Azul contínuo	Descarregando com mudo ativo

¹ Quando o interruptor Liga/Desliga CC é ativado, o indicador do nível de carga pode flutuar entre níveis diferentes.

Para verificar o nível de carga da bateria, pressione o botão de verificação do nível de carga (B-2) no painel de controle. O número de LEDs verdes indica o nível de carga aproximado.

Para silenciar o alerta, pressione o botão de emudecimento do alerta sonoro (B-1). Para silenciá-lo permanentemente, mantenha o botão de emudecimento do alerta sonoro (B-1) pressionado por 5 segundos. Para desativar, pressione o botão de emudecimento do alerta sonoro (B-1) enquanto o alerta estiver mudo.

Utilização de umidificadores

Com exceção do AirSense 10, AirCurve 10, Lumis, S9 e H5i™, quando um dispositivo com umidificador integrado não estiver conectado à rede elétrica, o umidificador só funcionará no modo não aquecido passivo, apesar da mensagem de aquecimento exibida no dispositivo. Ao ser conectado à rede elétrica, o dispositivo volta ao modo aquecido ativo.

Os dispositivos AirSense 10, AirCurve 10, Lumis, S9 e H5i funcionam normalmente em modo aquecido ativo quando conectados à bateria ou à rede elétrica.

Limpeza e manutenção

AVISO

Não mergulhe a RPS II em água e não use líquidos para limpar nenhuma parte do produto.

1. Desconecte a bateria da fonte de alimentação e do dispositivo. Remova todos os cabos.
2. Passe um pano limpo na parte externa da bateria.

Armazenamento

PRECAUÇÃO

As baterias devem ter uma carga de 100%, indicada por quatro LEDs verdes, e devem ser desligadas antes de serem armazenadas. Decorridos seis meses de armazenamento, será necessário recarregar completamente as baterias. Quando não estão em uso, as baterias de íons de lítio se descarregam com o tempo. Se não forem recarregadas periodicamente (ou seja, a cada seis meses), a RPS II acabará se descarregando até um ponto que não poderá mais ser carregada. Se isso ocorrer, a RPS II não poderá mais ser usada, ficando irrecoverável.

Armazene a bateria RPS II em um local arejado e seco.

Nota: uma bateria totalmente carregada, caso permaneça ligada, perde toda a sua carga com quatro semanas de armazenamento. Caso fique desligada, a bateria se descarrega completamente em seis meses de armazenamento.

Manutenção

A RPS II foi projetada para proporcionar um funcionamento seguro e confiável quando utilizada e mantida de acordo com as instruções fornecidas pela ResMed. Nenhum tipo de manutenção é necessário durante a vida útil da bateria.

A vida útil da RPS II ultrapassa 500 ciclos de recarga. Após 500 ciclos de recarga, a bateria dura cerca de 60% em relação ao seu estado original. Uma carga completa em uma bateria mais antiga dura menos tempo que em uma nova. A ResMed recomenda que a duração da bateria da RPS II seja regularmente testada. Como de hábito no caso de dispositivos elétricos, em caso de irregularidade aparente, seja cauteloso e entre em contato com uma assistência técnica autorizada da ResMed.

Viagem

Consulte sua empresa aérea se pretender levar a bateria a bordo com o seu dispositivo.

Resolução de problemas

Se ocorrer um problema, experimente as sugestões a seguir. Se o problema não puder ser resolvido, contate o fornecedor do equipamento ou a ResMed. Não tente abrir a bateria.

Problema/Possível causa	Solução
O dispositivo não está funcionando	
Problema nas conexões de energia.	Verifique todos os cabos e faça as conexões conforme a descrição em Montagem.
A RPS II está descarregada.	Conecte o dispositivo à rede de energia elétrica e recarregue a RPS II.
A RPS II está desligada.	Ative o interruptor liga/desliga CC.
Seleção de tensão de saída incorreta.	Selecione a tensão de saída correta para seu dispositivo usando o seletor de saída de tensão no painel traseiro da RPS II. Nota: para obter mais informações sobre as tensões de saída do seu dispositivo, consulte o folheto informativo anexado, o manual do usuário do seu dispositivo ou a Lista de Compatibilidade entre Bateria/Dispositivo em www.resmed.com .
A RPS II emite um alerta sonoro continuamente e um LED amarelo pisca	
O nível de carga da bateria é inferior a 5%.	Pressione o botão de emudecimento do alerta sonoro para silenciar o alerta. Recarregue a bateria o mais rápido possível.

Problema/Possível causa	Solução
A RPS II emite um alerta sonoro por 10 segundos e um LED verde pisca	
O nível de carga da bateria é inferior a 10%.	Recarregue a bateria o mais rápido possível.
O carregamento pára antes de ser concluído	
Quando a RPS II é carregada dentro de sua bolsa de transporte, a temperatura ambiente é superior a 35°C (95°F).	Remova a bateria da bolsa de transporte ou carregue a bateria onde a temperatura ambiente for inferior a 35°C (95°F).
A bateria se desliga e pára de alimentar o dispositivo	
Quando a RPS II está em sua bolsa de transporte, a temperatura ambiente é superior a 35°C (95°F).	Remova a bateria da bolsa de transporte ou ligue o dispositivo onde a temperatura ambiente for inferior a 35°C (95°F).
O indicador do nível de carga de bateria está impreciso	
A temperatura ambiente está a um nível extremo (p. ex., -5°C (23°F), +40°C (104°F)).	Recarregue a bateria o mais rápido possível para garantir a capacidade adequada.

Especificações técnicas

Tecnologia da bateria	Íon de lítio
Capacidade	< 100 Wh (97 Wh)
Classificação das Nações Unidas	UN3480 (baterias de íon de lítio)
Fonte de alimentação CA	Faixa de entrada 100–240V, 50–60Hz, 1,0–1,5A Nominal para uso em aeronave 110V, 400Hz
Conversor CC	Intervalo de entrada 12 V/24 V, 13 A/6,5 A
Tensão de saída da bateria	(24V / 26V) ± 0,5V, 90W contínuos
Corrente de saída da fonte de alimentação (nominal)	3,75 A
Corrente de saída da bateria (nominal)	3,75 A/3,46 A
Corrente em modo de espera	< 100 µA
Proteção	Sobrecarga, sobredescarga, sobrecorrente, curto-circuito, alta temperatura
Dimensões (C x L x A)	230 mm x 126 mm x 26 mm (9,1" x 5,0" x 1,0")
Peso da bateria	0,9 kg (2,0 lb)
Peso do sistema	2,3 kg (5,1 lb)
Ciclo de vida mínimo	≥ 500 ciclos a 23°C (73°F) até 60% da capacidade
Condições de funcionamento	
Carregando	5°C a 40°C (41°F a +104°F); umidade na faixa de 5–85%
Descarregando	-5°C a 40°C (23°F a +104°F); umidade na faixa de 5–85%
Condições de Transporte/ Armazenamento	-20°C a 45°C (-4°F a +113°F); umidade máxima de 5–85%
Pressão atmosférica de funcionamento/ armazenamento	600 hPa a 1100 hPa





















Uso em aeronaves	Este dispositivo atende aos requisitos da FAA (Federal Aviation Administration) (RTCA/DO-160, seção 21, categoria M) para todas as etapas de uma viagem aérea.
Tempo de recarga	< 4 h a nível completo
Compatibilidade eletromagnética	Este produto encontra-se em conformidade com todos os requisitos de compatibilidade eletromagnética (EMC, electromagnetic compatibility) nos termos da norma CEI 60601-1-2 para áreas residenciais, comerciais e de indústria leve. As informações sobre imunidade e emissões eletromagnéticas destes dispositivos ResMed podem ser encontradas em www.resmed.com/downloads/devices .
Classificação CEI 60601-1	Classe II (isolamento duplo) e/ou Equipamento com Alimentação Interna, IP21 (IP20 ao ser carregado), Operação Contínua (pela rede elétrica), Operação Limitada (por bateria), Equipamento inadequado para uso em presença de misturas de anestésicos inflamáveis com ar ou com oxigênio ou óxido nitroso.
Tempo de operação da bateria	> 8 h nas configurações médias do dispositivo ¹ Para obter mais informações, consulte a Lista de Compatibilidade entre Bateria/Dispositivo em www.resmed.com .

¹ Utilizando 15 cm H₂O (IPAP), 5 cm H₂O (EPAP) e 15 RPM (Freq. respiratória). Não aplicável a dispositivos que estiverem usando umidificação aquecida e tubos aquecidos.

Nota: o fabricante se reserva o direito de alterar estas especificações sem aviso prévio.

Símbolos

Os símbolos a seguir podem aparecer no dispositivo ou na embalagem:

-  Atenção, consulte os documentos associados;  Leia as instruções antes do uso;
- IP21 À prova de respingos; IP20 Sem proteção; IPX0 Sem proteção;  Equipamento de Classe II;  Diretiva europeia RoHS;  Código do lote;  Número de série;
-  Número de catálogo;  Limitação de umidade;  Limitação de temperatura (armazenamento e transporte);  Nível de carga da bateria;  Alerta sonoro mudo;
-  Entrada/saída CC;  CC liga/desliga;  Não utilizar se a embalagem estiver danificada;  Canadian Standards Association (Associação Canadense de Normas);
-  Fabricante;  Manter seco;  Representante europeu autorizado;
-  Somente com prescrição (nos EUA, a lei federal limita a venda destes dispositivos a médicos ou por prescrição médica).  Importador;
-  Dispositivo médico.

Consulte o glossário de símbolos em www.resmed.com/symbols.

Descarte

O descarte da bateria e da fonte de alimentação deve ser executado de acordo com as leis e regulamentações aplicáveis de cada país. Se precisar de informações sobre esses sistemas de gestão de resíduos, entre em contato com o setor responsável pela coleta de lixo de sua localidade. Se necessitar de mais informações sobre a coleta e eliminação do dispositivo ResMed, entre em contato com o representante da ResMed ou o distribuidor da sua área, ou consulte www.resmed.com/environment.

Avisos e precauções gerais

AVISOS

- As baterias de íon de lítio possuem circuitos internos de proteção, porém ainda assim podem ser perigosas se não forem usadas da forma adequada. Baterias danificadas podem parar de funcionar ou incendiar-se.
- Devido a riscos de incêndio e choque elétrico:
 - não coloque a RPS II perto de fogo desguarnecido ou aquecedores.
 - não exponha a RPS II ao calor ou à luz solar direta (por exemplo, atrás de uma janela de carro).
 - não exponha a RPS II à água, chuva ou a altos níveis de umidade.
 - não feche curto-circuito no RPS II.
 - não use uma RPS II danificada.
 - não abra a RPS II, o carregador CA nem o conversor CC.
- Certifique-se de reverter para a energia CA quando a carga restante na RPS II e/ou na bateria interna do dispositivo estiver baixa.
- Certifique-se de recarregar periodicamente a bateria por causa dos efeitos do descarregamento natural.
- À medida que a bateria envelhece, a capacidade disponível se reduz. Quando a capacidade restante na bateria estiver ficando limitada, não conte com a RPS II como fornecimento primário.
- Certifique-se de que a bateria interna do dispositivo conectado seja mantida carregada para fornecer energia sobressalente caso o fornecimento da RPS II se esgote.
- Use apenas fonte de alimentação CA de 90 W ou conversor CC da ResMed para carregar a RPS II.
- Risco de explosão – não use próximo de anestésicos inflamáveis.
- O sistema RPS II não foi projetado para uso por pessoas (incluindo crianças) com capacidade física, sensorial ou mental reduzida, ou sem experiência ou conhecimento, a menos que tenham recebido supervisão ou instrução relacionadas ao uso do sistema RPS II por uma pessoa responsável por sua segurança.
- As crianças devem ser supervisionadas para que não brinquem com o sistema RPS II.

- O adaptador da fonte de alimentação deve ser mantido seco. O sistema RPS II, enquanto está conectado a um dispositivo e perdendo carga, é classificado como IP21 (à prova de respingos) segundo a CEI 60529. Ao ser carregado, o sistema RPS II é classificado como IP20 (sem proteção) devido ao uso do adaptador da fonte de alimentação, que é classificado como IP20. A fonte de alimentação CA, a bateria da RPS II e o conversor CC pertencem à classe IP21.

PRECAUÇÕES

- Evite impactos físicos fortes sobre a bateria.
- Antes de usar pela primeira vez, certifique-se de que a RPS II e seus componentes estão em boas condições de uso e operação. Caso haja algum defeito, o sistema não deve ser utilizado.
- A RPS II só deve ser usada de acordo com o uso pretendido estabelecido neste manual. Eventuais modificações no equipamento ou em seu funcionamento podem provocar danos e ferimentos.
- Sempre carregue completamente a RPS II antes de utilizá-la, ou antes de contar com ela para energia sobressalente.
- Monitore o nível de carga da RPS II. Quando estiver baixo, certifique-se de que é possível manter a continuidade da alimentação de energia.
- Quando em uso, sempre conecte o cabo da RPS II ao dispositivo. Mantenha o interruptor da RPS II ativado para garantir que possa fornecer energia sobressalente.
- Durante o transporte, desligue a RPS II, desconecte os cabos e acondicione-a na bolsa de transporte.
- Equipamentos médicos elétricos necessitam de precauções especiais quanto à Compatibilidade Eletromagnética (EMC) e precisam ser instalados e manuseados de acordo com as informações contidas neste manual. Equipamentos portáteis e móveis de comunicação podem afetar equipamentos médicos elétricos. Se alguma interferência de EMC for observada, por exemplo, estática em rádios, afaste a RPS II de outros equipamentos.

Observações:

- *As indicações acima são avisos e precauções gerais. Avisos, precauções e notas específicos aparecem junto às respectivas instruções no manual.*
- *Em caso de ocorrência de incidentes graves relacionados a este produto, informe a ResMed e a autoridade responsável no seu país.*

Garantia limitada

A ResMed Pty Ltd (daqui por diante 'ResMed') garante que este produto de sua fabricação está livre de defeitos de material e mão-de-obra pelo período de tempo abaixo especificado, a partir da data de compra.

Produto	Período da garantia
<ul style="list-style-type: none">• Sistemas de máscara (incluindo armação, almofada, arnês e tubo) – exceto dispositivos de uso único• Acessórios – exceto dispositivos de uso único• Sensores de pulso do dedo do tipo flexível• Reservatórios de água do umidificador	90 dias
<ul style="list-style-type: none">• Baterias para uso em sistemas de bateria internos e externos da ResMed	6 meses
<ul style="list-style-type: none">• Sensores de pulso do dedo com presilha• Módulos de dados dos dispositivos CPAP e de dois níveis• Oxímetros e adaptadores de oxímetro para dispositivos CPAP e de dois níveis• Umidificadores e reservatórios de água limpáveis para umidificadores• Dispositivos de controle de titulação	1 ano
<ul style="list-style-type: none">• Dispositivos CPAP, de dois níveis e de ventilação (incluindo fontes de alimentação externas)• Acessórios de baterias• Dispositivos portáteis para diagnóstico/triagem	2 anos

Esta garantia só está disponível para o consumidor inicial. Não é transferível.

Se o produto apresentar defeito em condições normais de utilização, a ResMed efetuará, por opção própria, o reparo ou a substituição do produto defeituoso ou de qualquer um de seus componentes.

Esta garantia limitada não cobre: a) danos provocados por uso incorreto, uso abusivo, modificação ou alteração do produto; b) consertos efetuados por empresa de assistência técnica que não tenha sido expressamente autorizada pela ResMed para efetuar tais serviços; c) danos ou contaminações provocado(a)s por fumaça de cigarro, cachimbo, charuto ou outras fontes; e d) danos provocados por água derramada sobre o dispositivo eletrônico ou em seu interior.

A garantia deixa de ser válida se o produto for vendido, ou revendido, fora da região de compra original.

Os pedidos de reparo ou substituição de um produto defeituoso no âmbito da garantia devem ser feitos pelo consumidor original no local de compra.

Esta garantia substitui todas as outras, explícitas ou implícitas, incluindo qualquer garantia implícita de comerciabilidade ou de adequabilidade para determinado fim. Algumas regiões ou estados não permitem limitações de tempo sobre a duração de uma garantia implícita, pelo que a limitação acima pode não se aplicar ao seu caso.

A ResMed não se responsabiliza por quaisquer danos incidentais ou consequenciais alegadamente ocorridos em decorrência do(a) venda, instalação ou uso de qualquer produto ResMed. Algumas regiões ou estados não permitem a exclusão ou limitação de danos incidentais ou consequenciais. Sendo assim, a limitação acima pode não se aplicar ao seu caso.

Esta garantia lhe concede direitos legais específicos, e você pode ainda ter outros direitos que variam de acordo com a região. Para mais informações sobre seus direitos de garantia, entre em contato com o revendedor local da ResMed ou os escritórios da ResMed.

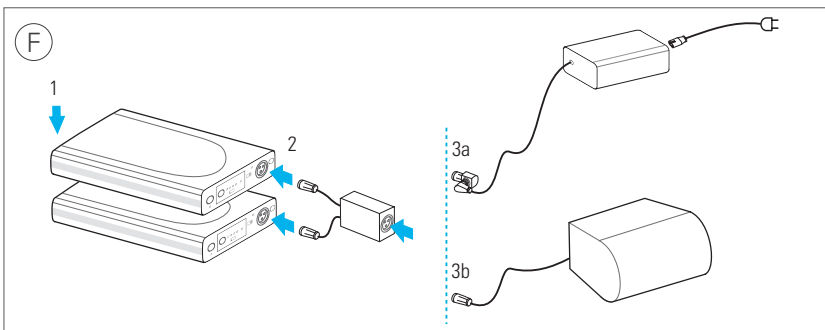
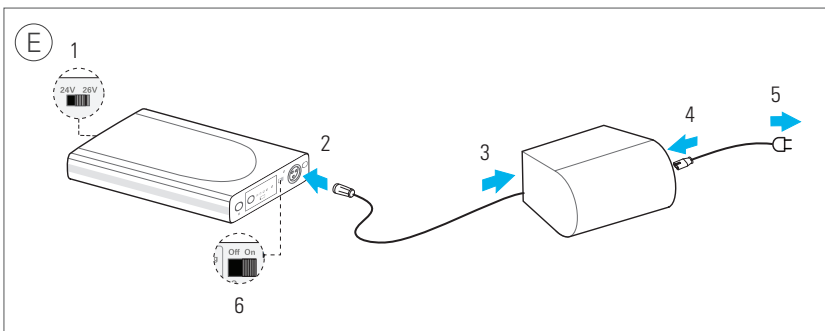
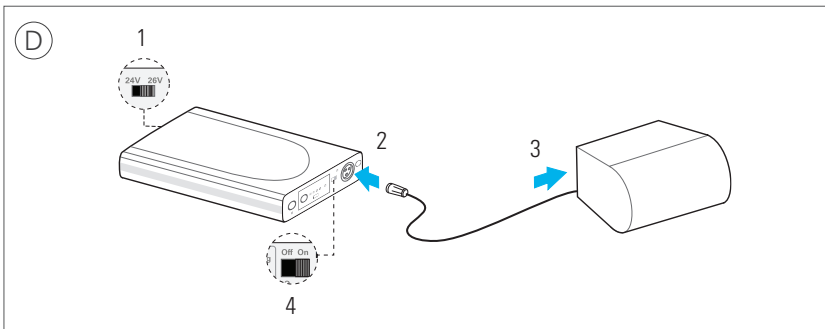



ResMed Pty Ltd
1 Elizabeth Macarthur Drive
Bella Vista NSW 2153 Australia

See [ResMed.com](https://www.resmed.com) for other ResMed locations worldwide. For patent and other intellectual property information, see [ResMed.com/ip](https://www.resmed.com/ip). AirSense, AirCurve, H5i, S9, Stellar and VPAP are trademarks and/or registered trademarks of the ResMed family of companies. VSIII is a trademark of ResMed Paris SAS. Velcro is a registered trademark of Velcro Industries B.V. © 2020 ResMed. 248963/2 2020-03

ResMed.com



248963